

Instruções de montagem passo a passo

Instrucciones de montaje paso a paso

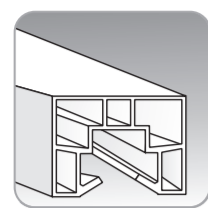

Trilho

Riel

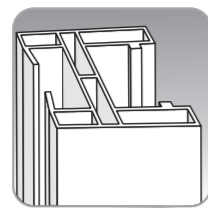

Marcos laterais

Marcos laterales

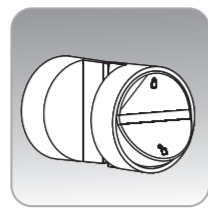

Maçaneta

Manijas

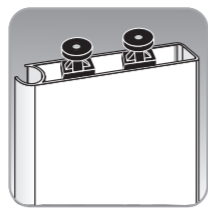

Perfil batedor

Perfil batiente



Rodízios

Rodillos



Parafusos

Tornillos



Buchas 6 mm

Tarugos 6 mm

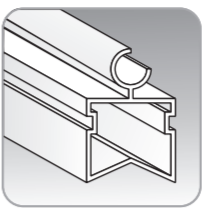

Perfil click de encaixe deslizante

Perfil clic de encaje deslizante

Ferramentas necessárias (não incluídas)

- Chave estrela
- Furadeira
- Broca nº 6 para concreto ou madeira
- Arco de serra

Herramientas necesarias (no incluidas)

- Destornillador
- Taladro
- Mecha nº 6 para cemento o madera
- Arco de sierra

1 Coloque o perfil batedor (única peça com dois rodízios), a partir da extremidade superior da porta, deslizando suavemente (fig. 1), de forma que todos os rodízios fiquem direcionados para um só lado, formando um ângulo de 90° com esta (fig. 2).

Poner el perfil batiente (única pieza con dos pequeños rodillos), a partir de la extremidad superior de la puerta, deslizando suavemente (fig. 1), de tal forma que todos los rodillitos queden apuntando hacia el mismo lado, formando un ángulo de 90° con ésta (fig. 2).

Fig. 1

Fig. 2

2 Verifique se o trilho e os marcos laterais estão nas dimensões corretas do vão. Caso necessário, ajuste o tamanho serrando uma das extremidades. Depois, encaixe os rodízios da Porta Prática® no trilho superior, deslizando-o. **Importante:** o lado deslizante do trilho superior deve ficar para baixo (fig. 03).

Verificar si el riel y los marcos laterales están en las dimensiones correctas del vano. En caso sea necesario, ajustar el tamaño cortando una de las extremidades. Después, encajar los rodillitos en la Puerta Práctica® en el riel superior deslizando-o. **Importante:** el lado deslizante del riel superior debe quedar hacia abajo (fig. 03).

Fig. 3

3 Encaixar deslizando o perfil click no lado da porta oposto ao lado do batedor (fig. 4).

Encajar deslizando el perfil clic por el lado de la puerta contrario al lado del batiente (fig. 4).

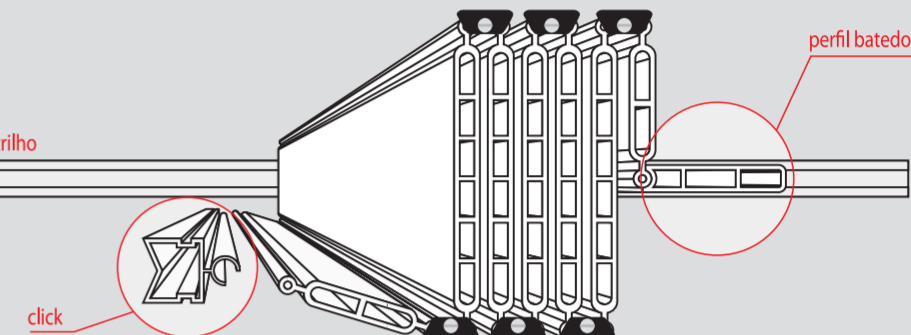

Fig. 4

4 Escolha o lado no qual a Porta Prática® ficará fixa e posicione o batedor do lado oposto. Neste momento, fixe o trilho com 03 (três) parafusos e suas respectivas buchas (fig. 5). **Importante:** aperte bem os parafusos para não deixá-los com saliência, o que pode comprometer o deslizamento da porta.

Elegir el lado en el cual la Puerta Práctica® se fijará y posicionar el batiente el lado contrario. En este momento fijar el riel con 03 (tres) tornillos y sus respectivos tarugos (fig. 5). **Importante:** apretar bien los tornillos para que no queden sobresalientes, perjudicando el correcto deslizamiento de la puerta.

Fig. 5

5 Fixe os marcos laterais com quatro parafusos e quatro buchas. **Importante:** o lado deslizante deve estar encostado na parede lateral do vão da porta (fig. 6).

Fijar los marcos laterales con 4 (cuatro) tornillos y 4 (cuatro) tarugos. **Importante:** el lado deslizante debe estar apoyado en la pared lateral del vano de la puerta (fig. 6).

Fig. 6

6 Fixe o perfil click no marco já fixado na parede lateral, encaixando-o (fig. 7).

Fijar el perfil clic en el marco ya fijado en la pared lateral encajándolo (fig. 7).

Fig. 7

7 Encaixe as duas partes do corpo da maçaneta nos furos do batedor (fig. 8).

Encajar las dos partes del cuerpo de la manija en los agujeros del perfil batiente (fig. 8).

Fig. 8

8 Encaixe os tampos da maçaneta usando as marcas como referência: - O tampo com o Logo Araforros deverá ser fixado do lado externo do ambiente. - O tampo com os cadeados deverá ser fixado do lado interno do ambiente.

Encajar los tapones de la manija usando las marcas como referencia: - El tapón con el Logo Araforros deberá fijarse por el lado exterior del ambiente. - El tapón con los candados deberá fijarse por el lado interior del ambiente.

Externo

Interno



tampo externo

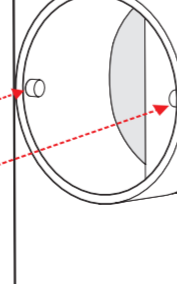

tampo interno

9 Fixe a trava com seu parafuso no marco lateral na mesma altura da maçaneta (lado interno do ambiente), de modo que as peças se encaixem no fechamento da porta (fig. 9).

Fijar la traba con su tornillo en el marco-lateral a la misma altura de la manija (lado interior del ambiente) permitiendo que las piezas se encajen al cerrar la puerta (fig. 9).

Fig. 9

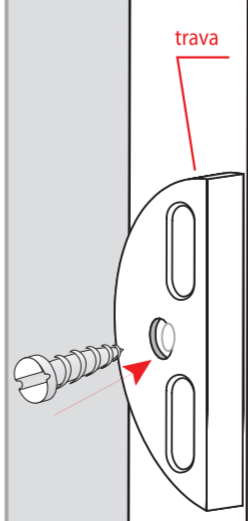

trava

marco lateral

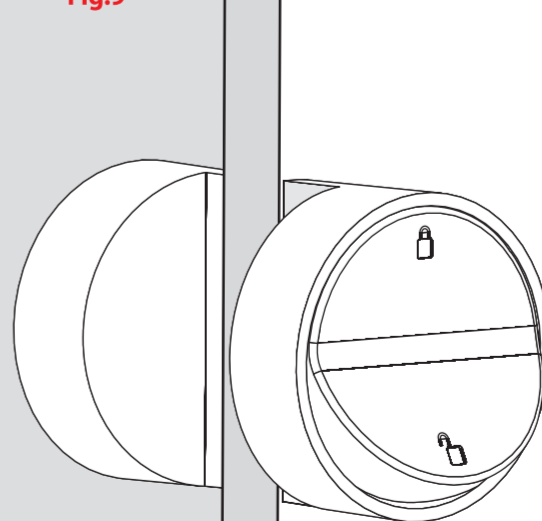

batedor

Importante:

Caso a altura do vão seja inferior ao tamanho da porta, siga as instruções abaixo:

1. Retire os parafusos inferiores, suas respectivas conexões e marque o ponto de corte.
2. Serre a parte desejada, recoloque as conexões, os parafusos e inicie a instalação normalmente.

Importante:

En caso la altura del vano de la puerta sea inferior al tamaño de la puerta siga las instrucciones a continuación:

1. Retirar los tornillos inferiores, sus respectivas conexiones y marcar el punto de corte.
2. Cortar la parte deseada, reconectar las conexiones, los tornillos y realizar la instalación normalmente.